

# Bomba hidráulica de teste manual

## Até 1.000 bar [14.500 psi]

### Modelos CPP700-H e CPP1000-H

Folha de dados WIKA CT 91.07



Para outras aprovações,  
veja a página 2

#### Aplicações

- Geração de pressão em campo ou em laboratório
- Para teste, ajuste e calibração de todos os tipos de instrumentos de medição de pressão

#### Características especiais

- Geração de pressão hidráulica de até 700 bar [10.000 psi] ou 1.000 bar [14.500 psi]
- Manuseio ergonômico
- Ajuste preciso por meio da válvula de ajuste fino
- Dimensões compactas
- Baixo peso



Bomba hidráulica manual, modelo CPP700-H

## Descrição

### Áreas de aplicação

As bombas de teste servem como geradores de pressão para teste, ajuste e calibração de instrumentos mecânicos e eletrônicos de medição de pressão por meio de medições comparativas. Por serem portáteis permitem que as atividades sejam realizadas tanto em laboratórios e oficinas como em serviços de campo. As bombas hidráulicas modelo CPP700-H e CPP1000-H foram especialmente desenvolvidos para a geração de pressão em campo.

### Fácil operação

Se o item de teste e um instrumento de medição de pressão de referência suficientemente preciso forem conectados à bomba de teste, ao acionar a bomba, a mesma pressão atuará nos dois instrumentos de medição. Através da comparação de dois valores medidos em um determinado valor de pressão, pode-se verificar a exatidão e/ou ajustar o instrumento de medição em teste.

### Fácil manuseio

As bombas manuais de comparação CPP700-H e CPP1000-H, apesar de suas dimensões muito compactas, permitem a geração de pressão simples e precisa até um máximo de 700 bar [10.000 psi] ou 1.000 bar [14.500 psi], respectivamente, com comutação integrada da pressão do sistema para geração de alta pressão. A bomba tem uma válvula de ajuste fino para um ajuste preciso para garantir um teste de comparação exato. Como meio de transmissão de pressão, deve-se utilizar óleo hidráulico ou água limpa, isenta de carbonato de cálcio.

O instrumento de referência é diretamente montado ao topo da bomba, e o instrumento sob teste é conectado através da mangueira de conexão com rosca fêmea G 1/4, incluído no kit de teste. O CPP700-H é fornecido com um sistema de mangueira de item de teste Minimes® 1620 como padrão.

## Especificações

Informações básicas	Modelo CPP700-H	Modelo CPP1000-H
Faixa de pressão	0 ... 700 bar [0 ... 10.000 psi]	0 ... 1.000 bar [0 ... 14.500 psi]
Meio para transmissão de pressão	<ul style="list-style-type: none"> <li>■ Água destilada simples</li> <li>■ Fluidos hidráulicos de óleo mineral                             <ul style="list-style-type: none"> <li>→ Fluidos hidráulicos à base de água não são adequados</li> <li>→ O óleo deve estar limpo e não deve estar termicamente envelhecido</li> </ul> </li> </ul> → Outros meios para transmissão de pressão sob consulta	
Reservatório de fluido	200 cm <sup>3</sup>	
<b>Conexões de pressão</b>		
Para instrumento de medição de pressão de referência	G ½, rosca fêmea, de rotação livre. A conexão pode ser desconectada utilizando uma chave hexagonal. Assim, uma rosca fêmea G ¾ fica disponível.	
Para item de teste	G ¼, rosca fêmea na mangueira de conexão de teste, comprimento 1 m [3,28 pés], sistema Minimes <sup>®</sup> 1620	Rosca fêmea G ¼, com rotação livre na mangueira de conexão de teste, comprimento 1 m [3,28 pés]
Configuração da pressão de teste	Válvula de ajuste fino / Ajuste de volume	

Bomba hidráulica manual	
Vedações	<ul style="list-style-type: none"> <li>■ FKM</li> <li>■ NBR</li> </ul>
Material	<ul style="list-style-type: none"> <li>■ Alumínio anodizado</li> <li>■ Latão</li> <li>■ Aço inoxidável</li> <li>■ ABS</li> </ul>
Dimensões (C x L x A)	280 x 160 x 120 mm [11,0 x 6,3 x 4,7 pol]
Peso	1,3 kg [2,9 lb]

Condições de operação	
Temperatura de uso / Temperatura de operação	18 ... 28 °C [64 ... 82 °F]
Faixa de temperatura ambiente	-10 ... +50 °C [14 ... 122 °F]
Faixa de temperatura de armazenamento	-10 ... +50 °C [14 ... 122 °F]

## Aprovações

Logo	Descrição	Região
	EAC	Comunidade Econômica da Eurásia
	Diretriz para equipamentos sob pressão	
	Diretiva para Máquinas	
-	MChS Comissionamento	Cazaquistão

→ Aprovações e certificados, veja o site

Dimensões em mm [pol]

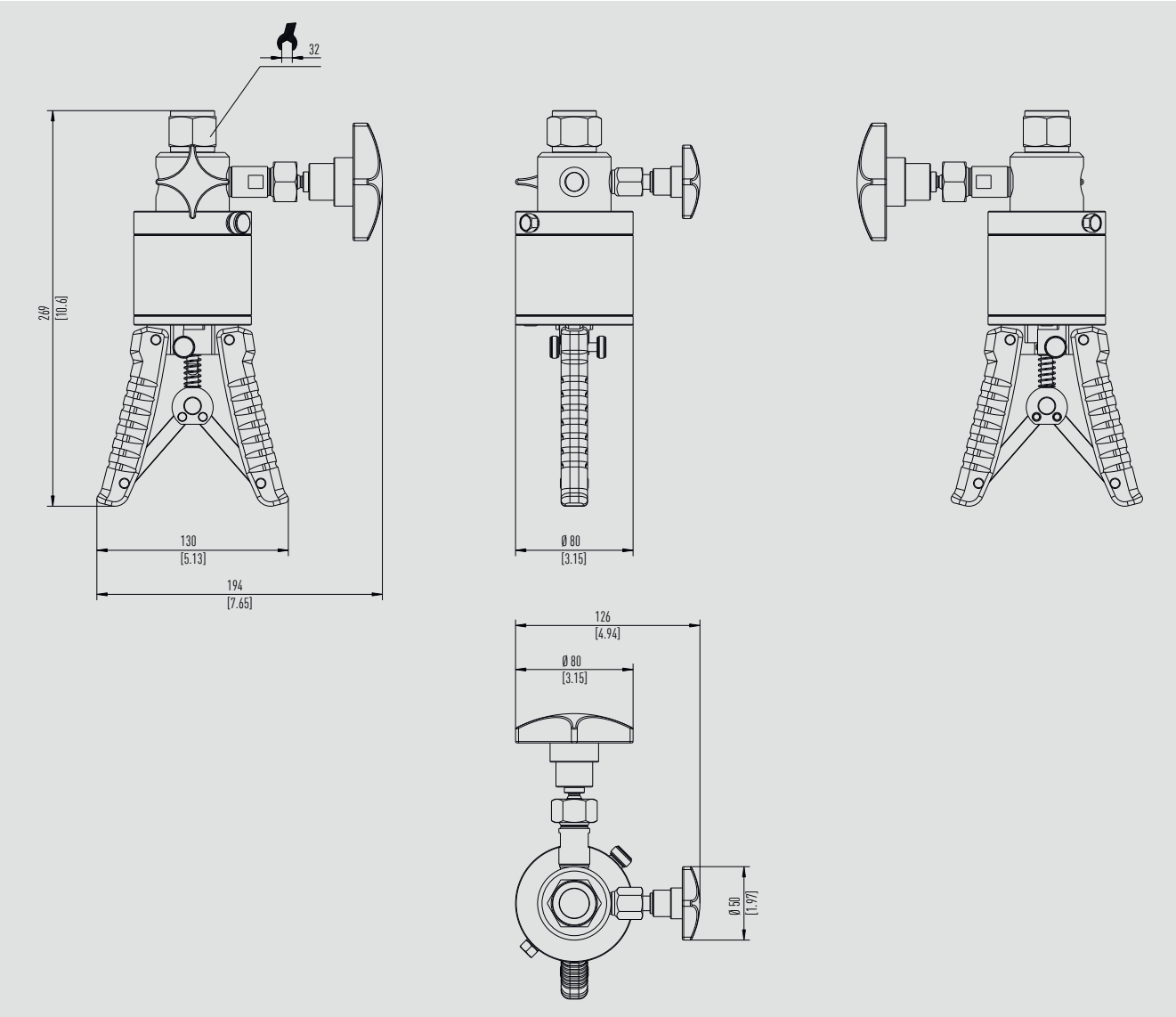

Vista isométrica

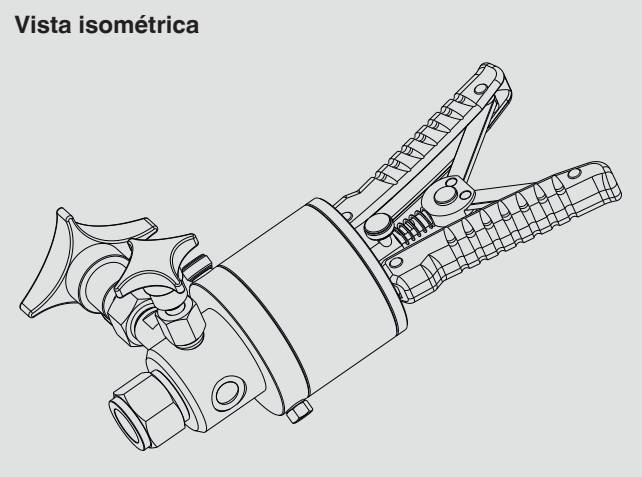

## Projeto

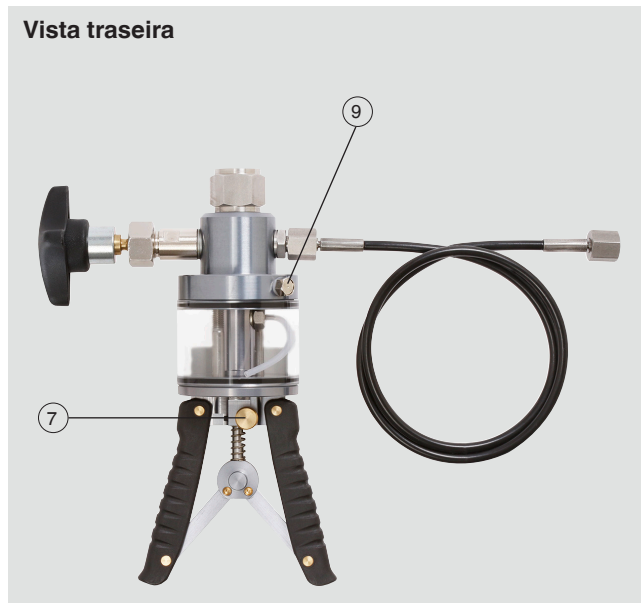
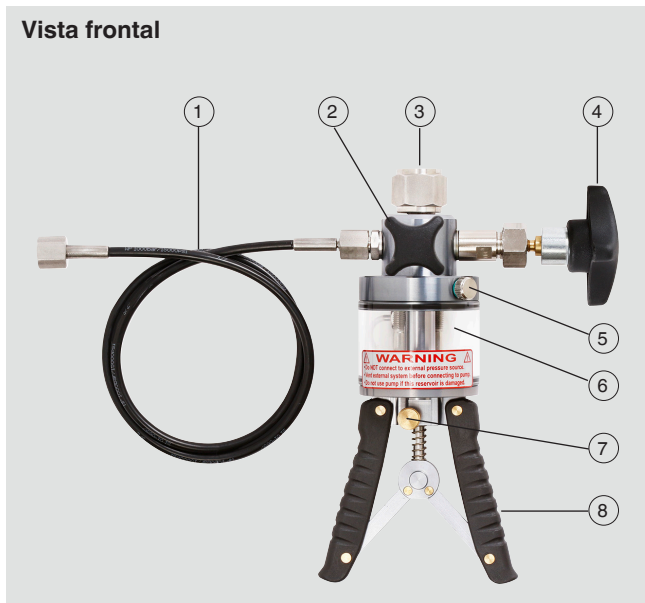

- ① Mangueira para conexão do item de teste  
CPP700-H: Sistema Minimesse® com conector para manômetro, fêmea G ¼  
CPP1000-H: G ¼, rosca fêmea
- ② Válvula de alívio da pressão
- ③ Conexão de rosca fêmea G ½, de rotação livre para instrumentos de referência
- ④ Válvula de ajuste fino (ajuste de volume)
- ⑤ Plugue do reservatório de fluido

- ⑥ Reservatório de fluido
- ⑦ Controle por manípulo, geração de pressão inicial e alta pressão
- ⑧ Manípulos da bomba
- ⑨ Plugue cego, para enchimento da bomba

## Instrumentos para medição de pressão de referência



### Manômetro digital de precisão modelo CPG1500

Faixas de medição: 0 ... 10.000 bar [0 ... 150.000 psi]

Exatidão: até 0,025 % FS

→ Para mais especificações, veja folha de dados CT 10.51



### Manômetro digital de precisão modelo CPG1200

Faixas de medição: 0 ... 1.000 bar [0 ... 15.000 psi]

Exatidão: até 0,25 % FS

→ Para mais especificações, veja a folha de dados CT 10.20



### Indicador de pressão portátil modelo CPH6200

Faixas de medição: 0 ... 1.000 bar [0 ... 14.500 psi]

Exatidão: até 0,1 % FS

→ Para mais especificações, veja folha de dados CT 11.01



### Indicador de pressão portátil modelo CPH6300

Faixas de medição: 0 ... 1.000 bar [0 ... 14.500 psi]

Exatidão: até 0,1 % FS

→ Para mais especificações, veja folha de dados CT 12.01

## Software de calibração



### Software de calibração WIKI-Cal

Para criar certificados de calibração ou protocolos de logger

Somente em combinação com um instrumento de medição de pressão de referência

→ Para mais especificações, veja folha de dados CT 95.10

## Maleta de calibração



### Consiste de:

- Maleta de serviço de plástico com inserto de espuma
- Manômetro digital de precisão modelo CPG1500
- Bomba hidráulica manual modelo CPP700-H

→ Para mais especificações, veja a folha de dados CT 93.03

## Maleta de calibração







### Consiste de:

- Maleta de serviço de plástico com inserto de espuma
- Manômetro digital de precisão modelo CPG1200
- Bomba hidráulica manual modelo CPP700-H

→ Para mais especificações, veja a folha de dados CT 93.03





## Acessórios e sobressalentes

Acessórios para CPP700-H		Código de pedido
Descrição <sup>1)</sup>		CPP-A-
	<b>Caixa de plástico</b> Inclui inserção de espuma com recessos para o modelo CPP700-H Dimensões (L x A x P): 440 x 370 x 140 mm [17,32 x 14,57 x 5,51 pol]	-40-
-	<b>Conjunto de adaptadores "BSP" para mangueira de item de teste</b> Consiste de: <ul style="list-style-type: none"> <li>■ G ¼, rosca macho, para G ⅛, rosca fêmea</li> <li>■ G ¼, rosca macho, para G ⅜, rosca fêmea</li> <li>■ G ¼, rosca macho, para G ½, rosca fêmea</li> <li>■ Diversos O-rings</li> </ul> Material: aço inoxidável	-41-
-	<b>Conjunto de adaptadores "métrico" para mangueira de item de teste</b> Consiste de: <ul style="list-style-type: none"> <li>■ G ¼, rosca macho para M12 x 1,5</li> <li>■ G ¼, rosca macho para M20 x 1,5</li> <li>■ G ¼, rosca macho para Minimess®</li> <li>■ Diversos O-rings</li> </ul> Material: aço inoxidável	-42-
-	<b>Conjunto de adaptadores "NPT" para mangueira de item de teste</b> Consiste de: <ul style="list-style-type: none"> <li>■ G ¼, rosca macho, para ⅛ NPT, rosca fêmea</li> <li>■ G ¼, rosca macho, para ¼ NPT, rosca fêmea</li> <li>■ G ¼, rosca macho, para ⅜ NPT, rosca fêmea</li> <li>■ G ¼, rosca macho, para ½ NPT, rosca fêmea</li> <li>■ Diversos O-rings</li> </ul> Material: aço inoxidável	-43-
	<b>Adaptadores para conexão</b> G ¼, rosca macho, para G ½, rosca fêmea Material: aço inoxidável	-44-
	<b>Fluido hidráulico</b> À base de óleo mineral VG22 em garrafa de plástico Conteúdo de 1 litro	-45-
	<b>Vedação e conjunto de manutenção</b> Consiste em diferentes O-rings e vedações	-46-

Acessórios para CPP700-H		Código de pedido
Descrição <sup>1)</sup>		CPP-A-
	<b>Manguera reserva modelo Minimesse®</b> Comprimento: 1 m [3,28 ft] Conector G ¼	-47-
-	Plugue de vedação e válvula de equalização da pressão, incluindo vedação	-48-
-	<b>Conjunto de manutenção da válvula de drenagem</b> Consiste de: ■ Válvula de dreno ■ Vedação ■ Manipulo	-4A-
-	<b>Conjunto de manutenção do adaptador de conexão da mangueira</b> Consiste de: ■ Adaptador para conexão da mangueira ■ Vedação	-4B-
-	<b>Conjunto de manutenção do reservatório de fluido</b> Consiste de: ■ Cilindro ■ Vedação	-4C-
-	<b>Conjunto de manutenção do controlador da válvula</b> Consiste de: ■ Controlador de volume ■ Vedações ■ Manipulo	-4D-
-	<b>Conjunto de manutenção da câmara de pressão</b> Consiste de: ■ Câmara de pressão completa ■ Vedações ■ Válvula para pressão de entrada e de saída ■ Mangueira de entrada	-4E-
-	<b>Conjunto de manutenção da válvula de equalização da pressão</b> Consiste de: ■ Válvula de equalização da pressão ■ Vedações ■ Plugue de vedação	-4F
<b>Informações para cotações:</b>		
1. Código de pedido: CPP-A-4		↓
2. Opção:		[ ]

1) As figuras mostram um exemplo, e podem variar de acordo com a tecnologia usada no projeto, a composição do material e a representação.

Acessórios para CPP1000-H		Código de pedido
Descrição <sup>1)</sup>		CPP-A-
	<b>Caixa de plástico</b> Inclui inserção de espuma com recesos para o modelo CPP1000-H Dimensões (L x A x P): 440 x 370 x 140 mm [17,32 x 14,57 x 5,51 pol]	-50-
-	<b>Conjunto de adaptadores "BSP" para mangueira de item de teste</b> Consiste de: ■ G ¼, rosca macho, para G ½, rosca fêmea ■ G ¼, rosca macho, para G ¾, rosca fêmea ■ G ¼, rosca macho, para G ½, rosca fêmea ■ Diversos O-rings Material: aço inoxidável	-51-

Acessórios para CPP1000-H		Código de pedido
Descrição <sup>1)</sup>		CPP-A-
-	<b>Conjunto de adaptadores "métrico" para mangueira de item de teste</b> Consiste de: <ul style="list-style-type: none"> <li>■ G ¼, rosca macho para M12 x 1,5</li> <li>■ G ¼, rosca macho para M20 x 1,5</li> <li>■ G ¼, rosca macho para Minimes®</li> <li>■ Diversos O-rings</li> </ul> Material: aço inoxidável	-52-
-	<b>Conjunto de adaptadores "NPT" para mangueira de item de teste</b> Consiste de: <ul style="list-style-type: none"> <li>■ G ¼, rosca macho, para ¼ NPT, rosca fêmea</li> <li>■ G ¼, rosca macho, para ¼ NPT, rosca fêmea</li> <li>■ G ¼, rosca macho, para ¾ NPT, rosca fêmea</li> <li>■ G ¼, rosca macho, para ½ NPT, rosca fêmea</li> <li>■ Diversos O-rings</li> </ul> Material: aço inoxidável	-53-
	<b>Adaptadores para conexão</b> G ¼, rosca macho, para G ½, rosca fêmea Material: aço inoxidável	-54-
	<b>Fluido hidráulico</b> À base de óleo mineral VG22 em garrafa de plástico Conteúdo de 1 litro	-55-
	<b>Vedação e conjunto de manutenção</b> Consiste em diferentes O-rings e vedações	-56-
	<b>Mangueira reserva</b> <b>Para inserto de alta pressão</b> Comprimento: 1 m [3,28 ft] Conexão G ¼, rosca fêmea, livremente giratória	-57-
-	Plugue de vedação e válvula de equalização da pressão, incluindo vedação	-58-
-	<b>Conjunto de manutenção da válvula de drenagem</b> Consiste de: <ul style="list-style-type: none"> <li>■ Válvula de dreno</li> <li>■ Vedação</li> <li>■ Manipulo</li> </ul>	-5A-
-	<b>Conjunto de manutenção do adaptador de conexão da mangueira</b> Consiste de: <ul style="list-style-type: none"> <li>■ Adaptador para conexão da mangueira</li> <li>■ Vedação</li> </ul>	-5B-
-	<b>Conjunto de manutenção do reservatório de fluido</b> Consiste de: <ul style="list-style-type: none"> <li>■ Cilindro</li> <li>■ Vedação</li> </ul>	-5C-
-	<b>Conjunto de manutenção do controlador da válvula</b> Consiste de: <ul style="list-style-type: none"> <li>■ Controlador de volume</li> <li>■ Vedações</li> <li>■ Manipulo</li> </ul>	-5D-



Acessórios para CPP1000-H		Código de pedido
Descrição <sup>1)</sup>		CPP-A-
-	<b>Conjunto de manutenção da câmara de pressão</b> Consiste de: <ul style="list-style-type: none"> <li>■ Câmara de pressão completa</li> <li>■ Vedações</li> <li>■ Válvula para pressão de entrada e de saída</li> <li>■ Mangueira de entrada</li> </ul>	-5E-
-	<b>Conjunto de manutenção da válvula de equalização da pressão</b> Consiste de: <ul style="list-style-type: none"> <li>■ Válvula de equalização da pressão</li> <li>■ Vedações</li> <li>■ Plugue de vedação</li> </ul>	-5F
<b>Informações para cotações:</b>		
1. Código de pedido: CPP-A-5		↓
2. Opção:		[ ]

1) As figuras mostram um exemplo, e podem variar de acordo com a tecnologia usada no projeto, a composição do material e a representação.

## Escopo de fornecimento

### CPP700-H

- Bomba hidráulica manual, modelo CPP700-H, óleo/água
- Mangueira do item de teste Minimess<sup>®</sup>, comprimento 1 m [3,28 pés]
- Conector rosca fêmea G ¼
- Instruções de operação

## Escopo de fornecimento

### CPP1000-H

- Bomba hidráulica manual, modelo CPP1000-H, óleo/água
- Mangueira do item de teste de alta pressão, comprimento 1 m [3,28 pés]
- Conexão, rosca fêmea G ¼
- Instruções de operação

## Informações para cotações

Modelo / Embalagem / Kit de conexão de pressão / Conjunto de adaptadores / Estojo / Óleo especial / Vedação / Outras aprovações / Informações adicionais para pedidos

© 12/2008 WIKA Alexander Wiegand SE & Co. KG, todos os direitos reservados.  
 Especificações e dimensões apresentadas neste folheto representam a condição de engenharia no período da publicação.  
 Modificações podem ocorrer e materiais especificados podem ser substituídos por outros sem aviso prévio.  
 Em caso de uma interpretação diferente da folha de dados em inglês, os termos em inglês devem prevalecer.

