

Termometro bimetallico

Versione da processo secondo EN 13190

Modello TG54

Scheda tecnica WIKA TM 54.02



Per ulteriori omologazioni
vedi pagina 9

Applicazioni

- Strumentazione di processo generale nelle industrie chimiche e petrolchimiche, oil & gas, dell'energia e trattamento acque/acque reflue
- Misura della temperatura in ambienti critici e aggressivi
- Adatto anche alle applicazioni con elevate vibrazioni

Caratteristiche distintive

- Diametri nominali 63, 80, 100, 160 mm [2.5, 3, 4, 6"]
- Custodia robusta e sigillata ermeticamente
- Reset esterno per la regolazione della temperatura di riferimento
- Quadrante bombato (antiparallasse) per una semplice lettura
- La versione con bulbo e quadrante regolabili consente un attacco al processo ottimale



Fig. sin.: Attacco posteriore (assiale)

Fig. dx: attacco posteriore, bulbo e quadrante regolabili

Configurator



Standard article



Descrizione

Il termometro bimetallico TG54 è stato sviluppato e fabbricato secondo lo standard EN 13190. Il termometro soddisfa le elevate richieste delle industrie di processo.

Specialmente nelle industrie chimica e petrolchimica, petrolifera e del gas, della tecnica energetica e delle costruzioni navali, viene impiegato con successo lo strumento di misura della temperatura costruito in acciaio inox. La custodia robusta e sigillata ermeticamente con grado di protezione IP65 consente l'uso in condizioni esterne rigide e con elevate vibrazioni.

Grazie a quattro diametri nominali diversi è possibile un adeguamento ottimale alle condizioni di spazio e montaggio disponibili.

Il punto zero può essere corretto in modo semplice tramite un punto facilmente accessibile sulla parte posteriore della cassa.

Il TG54 soddisfa le elevate richieste in termini di resistenza contro i fluidi aggressivi. Come opzione, la custodia, il bulbo e l'attacco al processo possono essere fabbricati in 316L.

Specifiche tecniche

Viste dettagliate

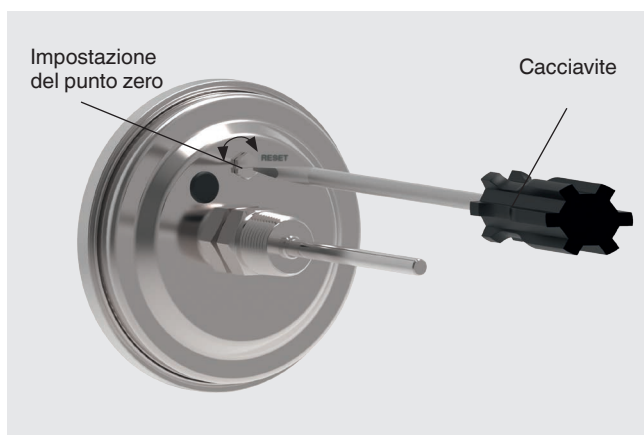
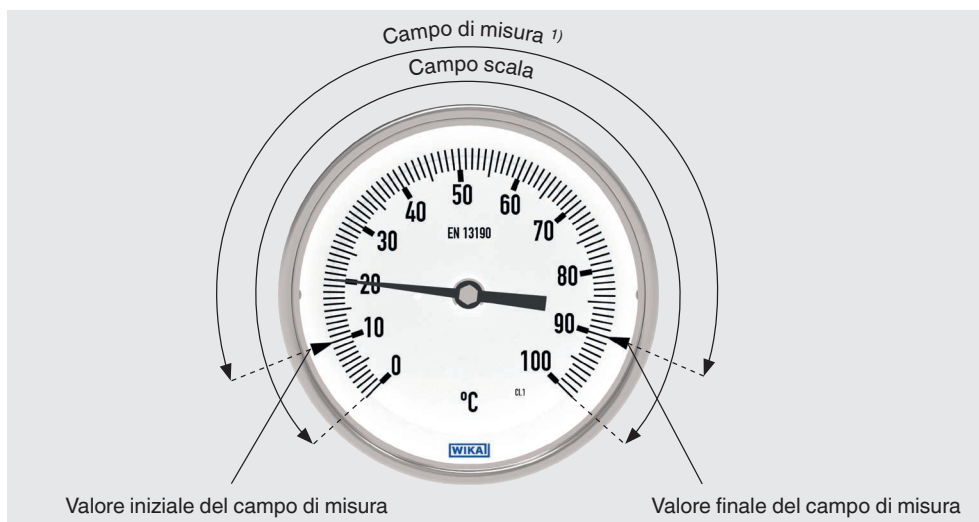

1) La classe di precisione stampata (classe 1 o 2) è garantita solo all'interno del campo di misura.



| Informazioni di base | |
|--|---|
| Standard | EN 13190 |
| Diametro nominale | <ul style="list-style-type: none"> ■ 63 mm [2,5"] ■ 80 mm [3"] ■ 100 mm [4"] ■ 160 mm [6"] |
| Trasparente | <ul style="list-style-type: none"> ■ Vetro piano per strumenti ■ Vetro multistrato di sicurezza ■ Policarbonato (a prova di rottura) |
| Posizione di montaggio | <ul style="list-style-type: none"> ■ Attacco al processo posteriore (assiale) ■ Attacco inferiore (radiale) ■ Montaggio posteriore, bulbo e quadrante regolabili |
| Esecuzione dell'attacco | → Per i disegni, vedere a pagina 10 |
| S | Standard (attacco filettato maschio) |
| 1 | Bulbo liscio (senza filetto) |
| 2 | Maschio girevole |
| 3 | Controdado femmina |
| 4 | Giunto a compressione (scorrevole sul bulbo) |
| 4,1 | Giunto a compressione con tubo di supporto scorrevole sul bulbo |
| Esecuzioni | <ul style="list-style-type: none"> ■ Versione standard ■ Versione esente da olio e grasso ■ Versione esente da olio siliconico |
| Smorzamento, riempimento custodia | <ul style="list-style-type: none"> ■ Senza ■ Con riempimento in olio siliconico, fino a max. 250 °C [482 °F] (sulla sonda) |
| Materiale (a contatto con l'ambiente) | |
| Cassa, anello | <ul style="list-style-type: none"> ■ Acciaio inox 304 ■ Acciaio inox 316 |
| Curva dietro la cassa (solo con attacco più basso) | <ul style="list-style-type: none"> ■ Acciaio inox 304 ■ Acciaio inox 316 |

| Elemento di misura | |
|-----------------------------------|--|
| Tipo di elemento di misura | Spirale bimetallica |
| Campo nominale effettivo | |
| Carico permanente (1 anno) | Campo di misura (EN 13190) |
| Breve periodo (max. 24 h) | → Vedi tabella „Further details on: Scale range“ |

| Specifiche della precisione | |
|-------------------------------|---------------------------|
| Precisione | Classe 1 secondo EN 13190 |
| Regolazione dello zero | Sul retro della cassa |

| Campo scala in °C | Campo di misura ¹⁾ in °C | Intervallo della scala in °C |
|-------------------|-------------------------------------|------------------------------|
| -70 ... +70 | -50 ... +50 | 2 |
| -70 ... +30 | -60 ... +20 | 1 |
| -60 ... +50 | -50 ... +40 | 1 |
| -50 ... +50 | -40 ... +40 | 1 |
| -50 ... +100 | -30 ... +80 | 2 |
| -50 ... +200 | -20 ... +170 | 5 |
| -50 ... +300 | 0 ... 250 | 5 |
| -50 ... +400 | 0 ... 350 | 5 |
| -50 ... +500 | 0 ... 450 | 10 |
| -40 ... +40 | -30 ... +30 | 1 |
| -40 ... +60 | -30 ... +50 | 1 |
| -40 ... +80 | -20 ... +60 | 2 |
| -40 ... +160 | -20 ... +140 | 2 |
| -30 ... +30 | -20 ... +20 | 1 |
| -30 ... +50 | -20 ... +40 | 1 |
| -30 ... +70 | -20 ... +60 | 1 |
| -20 ... +40 | -10 ... +30 | 1 |
| -20 ... +60 | -10 ... +50 | 1 |
| -20 ... +80 | -10 ... +70 | 1 |
| -20 ... +100 | 0 ... 80 | 2 |
| -20 ... +120 | 0 ... 100 | 2 |
| -20 ... +140 | 0 ... 120 | 2 |
| -10 ... +50 | 0 ... 40 | 1 |
| 0 ... 60 | 10 ... 50 | 1 |
| 0 ... 80 | 10 ... 70 | 1 |
| 0 ... 100 | 10 ... 90 | 1 |
| 0 ... 120 | 10 ... 110 | 2 |
| 0 ... 160 | 20 ... 140 | 2 |
| 0 ... 200 | 20 ... 180 | 2 |
| 0 ... 250 | 30 ... 220 | 5 |
| 0 ... 300 | 30 ... 270 | 5 |
| 0 ... 400 | 50 ... 350 | 5 |
| 0 ... 500 | 50 ... 450 | 5 |
| 0 ... 600 | 100 ... 500 | 5 |





| Campo scala in °F | Campo di misura ¹⁾ in °F | Suddivisione della scala in °F |
|-------------------|-------------------------------------|--------------------------------|
| -100 ... +150 | -70 ... +120 | 5 |
| -80 ... +120 | -40 ... +100 | 2 |
| -80 ... +240 | -50 ... +210 | 5 |
| -40 ... +120 | -20 ... +100 | 2 |
| 0 ... 140 | 20 ... 120 | 2 |
| 0 ... 200 | 20 ... 180 | 2 |
| 0 ... 250 | 30 ... 220 | 5 |
| 30 ... 300 | 60 ... 270 | 2 |
| 30 ... 400 | 80 ... 350 | 5 |
| 50 ... 400 | 100 ... 350 | 5 |
| 100 ... 800 | 200 ... 700 | 10 |
| 150 ... 750 | 200 ... 700 | 5 |
| 200 ... 1.000 | 300 ... 900 | 10 |

1) Il campo di misura è indicato da due marcature triangolari sul quadrante. Solo in questo campo è valido il limite d'errore specificato in conformità a EN 13190.

| Ulteriori dettagli relativi a: Campo scala | | |
|--|--|---------------------|
| Unità | <ul style="list-style-type: none"> ■ °C ■ °F ■ °C/°F (doppia scala) ■ °F/°C (doppia scala) | |
| Sovratemperatura ¹⁾ | | |
| Fine del campo scala ≥ 50 °C [120 °F] ... ≤ 120 °C [250 °F] | + 100% di sovraccaricabilità in riferimento alla fine del campo scala | |
| Fine del campo scala > 120 °C [250 °F] ... ≤ 200 °C [400 °F] | + 50% di sovraccaricabilità in riferimento alla fine del campo scala | |
| Fine del campo scala > 280 °C [536 °F] ... ≤ 400 °C [752 °F] | Max 430 °C [800 °F] della fine del campo scala | |
| Fine del campo scala > 400 °C [752 °F] ... ≤ 600 °C [1112 °F] | Campo scala completo max | |
| Quadrante | | |
| Suddivisione della scala | <ul style="list-style-type: none"> ■ Scala singola ■ Doppia scala | |
| Colore scala | Scala singola | Nero |
| | Doppia scala | Rosso |
| | | → Altri a richiesta |
| Materiale | Alluminio | |
| Indice | | |
| Versione | Lancetta regolabile | |
| Colore dell'indice | Nero | |
| Materiale | Alluminio | |

1) Stabilità alla sovratemperatura solo in aree non pericolose

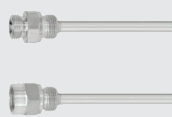
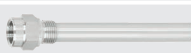
| Attacco al processo | |
|-----------------------------------|--|
| Dimensione filettatura | <ul style="list-style-type: none"> ■ Liscio, senza filettatura ■ G ½ B ■ ½ NPT ■ G ½ B femmina ■ ½ NPT femmina ■ M20 x 1,5 ■ M24 x 1,5 femmina <p>→ Altri a richiesta</p> |
| Materiale (a contatto col fluido) | <ul style="list-style-type: none"> ■ Acciaio inox 304 ■ Acciaio inox 316 |
| Bulbo | |
| Diametro | <ul style="list-style-type: none"> ■ 6 mm [0,24 in] ■ 8 mm [0,31 in] |
| Materiale (a contatto col fluido) | <ul style="list-style-type: none"> ■ Acciaio inox 304 ■ Acciaio inox 316 |
| Pozzetto termometrico | <p>In linea di principio, con basso carico dal lato del processo (bassa pressione, bassa viscosità e basse velocità di scorrimento) il funzionamento di un termometro meccanico è possibile senza un pozzetto termometrico.</p> <p>Tuttavia, per consentire la sostituzione del termometro durante il funzionamento (p.e. sostituzione o taratura dello strumento) e per garantire una migliore protezione dello strumento di misura, dell'impianto e dell'ambiente, si consiglia di usare un pozzetto termometrico tra quelli disponibili nell'ampia gamma WIKA.</p> <p>→ Per ulteriori informazioni sul calcolo della frequenza di risonanza, vedere la Informazione tecnica IN 00.15.</p> |

| Attacco al processo | | |
|---|---|--|
| Modello TW10 |  | → vedi scheda tecnica TW 95.10 → vedi scheda tecnica TW 95.11 → vedi scheda tecnica TW 95.12 |
| Modello TW15 |  | → vedi scheda tecnica TW 95.15 |
| Modello TW25 |  | → vedi scheda tecnica TW 95.25 |
| Modello TW45 |  | → vedi scheda tecnica TW 95.45 |
| Modello TW50 |  | → vedi scheda tecnica TW 95.50 |
| Modello TW55 |  | → see data sheet TW 95.55 |
| → Pozzetti termometrici speciali su richiesta | | |

| Condizioni operative | | |
|---|--|--|
| Campo di temperatura ambiente (sulla custodia) | Senza riempimento | Con riempimento |
| Vetro piano per strumenti | -40 ... +100 °C ¹⁾ [-40 ... +212 °F] | ■ -40 ... +70 °C [-40 ... +160 °F] ■ -50 ... +70 °C [-60 ... +160 °F] |
| Trasparente multistrato e in policarbonato | -40 ... +70 °C ¹⁾ [-40 ... +160 °F] | ■ -40 ... +70 °C [-40 ... +160 °F] ■ -50 ... +70 °C [-60 ... +160 °F] |
| Campo temperatura di stoccaggio | | |
| Senza smorzamento con liquido | -50 ... +70 °C [-60 ... +160 °F] | |
| Con smorzamento con liquido | -40 ... +70 °C [-40 ... +160 °F] | |
| Pressione di lavoro max. sul bulbo | Max. 25 bar, statica | |
| Protezione meccanica IP (codice IP) conforme a IEC/EN 60529 | <ul style="list-style-type: none"> ■ IP65 ■ IP66 ■ IP67 ■ IP68 (immersione continua a 5 m [16,4 ft]) | |
| Profondità di immersione L ₁ | 63 ... 1.000 mm [2,5 ... 39 in] | |
| | Lunghezza minima/massima secondo il campo di misura e il diametro → Vedere la tabella a pagina 7 | |

1) Con temperature ambiente < 0 °C [< 32 °F] è possibile che il sistema di misura e il trasparente si appannino e che si formi ghiaccio sulla loro superficie.

| Profondità minima di immersione in mm [in] | | | | | | |
|--|--------------------------------|------------|-------------------------------|------------|--|------------|
| Campo scala in °C | Posizione di montaggio | | | | | |
| | Attacco al processo posteriore | | Attacco al processo inferiore | | Montaggio posteriore, bulbo e quadrante regolabili | |
| | Ø 6 | Ø 8 | Ø 6 | Ø 8 | Ø 6 | Ø 8 |
| -70 ... +70 | 80 [3,15] | 63 [2,48] | 80 [3,15] | 80 [3,15] | 80 [3,15] | 80 [3,15] |
| -70 ... +30 | 90 [3,54] | 80 [3,15] | 100 [3,94] | 90 [3,54] | 100 [3,94] | 90 [3,54] |
| -60 ... +50 | 90 [3,54] | 80 [3,15] | 100 [3,94] | 90 [3,54] | 100 [3,94] | 90 [3,54] |
| -50 ... +50 | 90 [3,54] | 80 [3,15] | 90 [3,54] | 80 [3,15] | 90 [3,54] | 80 [3,15] |
| -50 ... +100 | 80 [3,15] | 63 [2,48] | 90 [3,54] | 80 [3,15] | 90 [3,54] | 80 [3,15] |
| -50 ... +200 | 80 [3,15] | 80 [3,15] | 90 [3,54] | 80 [3,15] | 90 [3,54] | 80 [3,15] |
| -50 ... +300 | 125 [4,92] | 125 [4,92] | 125 [4,92] | 125 [4,92] | 125 [4,92] | 125 [4,92] |
| -50 ... +400 | 125 [4,92] | 125 [4,92] | 125 [4,92] | 125 [4,92] | 125 [4,92] | 125 [4,92] |
| -50 ... +500 | 125 [4,92] | 125 [4,92] | 125 [4,92] | 125 [4,92] | 125 [4,92] | 125 [4,92] |
| -40 ... +40 | 100 [3,94] | 90 [3,54] | 125 [4,92] | 100 [3,94] | 125 [4,92] | 100 [3,94] |
| -40 ... +60 | 90 [3,54] | 80 [3,15] | 90 [3,54] | 80 [3,15] | 90 [3,54] | 80 [3,15] |
| -40 ... +80 | 90 [3,54] | 80 [3,15] | 90 [3,54] | 80 [3,15] | 90 [3,54] | 80 [3,15] |
| -40 ... +160 | 80 [3,15] | 63 [2,48] | 80 [3,15] | 63 [2,48] | 80 [3,15] | 63 [2,48] |
| -30 ... +30 | 125 [4,92] | 100 [3,94] | 125 [4,92] | 125 [4,92] | 125 [4,92] | 125 [4,92] |
| -30 ... +50 | 90 [3,54] | 80 [3,15] | 100 [3,94] | 90 [3,54] | 100 [3,94] | 90 [3,54] |
| -30 ... +70 | 90 [3,54] | 80 [3,15] | 100 [3,94] | 90 [3,54] | 100 [3,94] | 90 [3,54] |
| -20 ... +40 | 125 [4,92] | 90 [3,54] | 125 [4,92] | 100 [3,94] | 125 [4,92] | 100 [3,94] |
| -20 ... +60 | 90 [3,54] | 80 [3,15] | 100 [3,94] | 90 [3,54] | 100 [3,94] | 90 [3,54] |
| -20 ... +80 | 80 [3,15] | 80 [3,15] | 90 [3,54] | 80 [3,15] | 90 [3,54] | 80 [3,15] |
| -20 ... +100 | 80 [3,15] | 63 [2,48] | 80 [3,15] | 80 [3,15] | 80 [3,15] | 80 [3,15] |
| -20 ... +120 | 80 [3,15] | 63 [2,48] | 80 [3,15] | 80 [3,15] | 80 [3,15] | 80 [3,15] |
| -20 ... +140 | 80 [3,15] | 63 [2,48] | 80 [3,15] | 80 [3,15] | 80 [3,15] | 80 [3,15] |
| -10 ... +50 | 125 [4,92] | 90 [3,54] | 125 [4,92] | 100 [3,94] | 125 [4,92] | 100 [3,94] |
| 0 ... 60 | 125 [4,92] | 90 [3,54] | 125 [4,92] | 100 [3,94] | 125 [4,92] | 100 [3,94] |
| 0 ... 80 | 90 [3,54] | 80 [3,15] | 100 [3,94] | 90 [3,54] | 100 [3,94] | 90 [3,54] |
| 0 ... 100 | 80 [3,15] | 63 [2,48] | 100 [3,94] | 80 [3,15] | 100 [3,94] | 80 [3,15] |
| 0 ... 120 | 80 [3,15] | 63 [2,48] | 80 [3,15] | 80 [3,15] | 80 [3,15] | 80 [3,15] |
| 0 ... 160 | 63 [2,48] | 63 [2,48] | 80 [3,15] | 63 [2,48] | 80 [3,15] | 63 [2,48] |
| 0 ... 200 | 63 [2,48] | 63 [2,48] | 63 [2,48] | 63 [2,48] | 63 [2,48] | 63 [2,48] |
| 0 ... 250 | 80 [3,15] | 80 [3,15] | 90 [3,54] | 80 [3,15] | 90 [3,54] | 80 [3,15] |
| 0 ... 300 | 125 [4,92] | 125 [4,92] | 125 [4,92] | 125 [4,92] | 125 [4,92] | 125 [4,92] |
| 0 ... 400 | 125 [4,92] | 125 [4,92] | 125 [4,92] | 125 [4,92] | 125 [4,92] | 125 [4,92] |
| 0 ... 500 | 125 [4,92] | 125 [4,92] | 125 [4,92] | 125 [4,92] | 125 [4,92] | 125 [4,92] |
| 0 ... 600 | 125 [4,92] | 125 [4,92] | 125 [4,92] | 125 [4,92] | 125 [4,92] | 125 [4,92] |

Note:

- Opzionalmente con seconda scala °C/°F o °F/°C
- Le profondità di immersione minime di 100 mm [3,94 in] e 125 mm [4,92 in] sono valide per ≤ 15 pezzi per ciascun ordine.
In caso di numero di pezzi maggiore (> 15 pezzi) si possono richiedere lunghezze diverse dalla profondità minima di immersione.





| Profondità minima di immersione in mm [in] | | | | | | |
|--|--------------------------------|------------|-------------------------------|------------|--|------------|
| Campo scala in °F | Posizione di montaggio | | | | | |
| | Attacco al processo posteriore | | Attacco al processo inferiore | | Montaggio posteriore, bulbo e quadrante regolabili | |
| | Ø 6 | Ø 8 | Ø 6 | Ø 8 | Ø 6 | Ø 8 |
| -100 ... +150 | 90 [3,54] | 80 [3,15] | 90 [3,54] | 90 [3,54] | 90 [3,54] | 90 [3,54] |
| -80 ... +120 | 90 [3,54] | 80 [3,15] | 100 [3,94] | 90 [3,54] | 100 [3,94] | 90 [3,54] |
| -80 ... +240 | 90 [3,54] | 80 [3,15] | 90 [3,54] | 80 [3,15] | 90 [3,54] | 80 [3,15] |
| -40 ... +120 | 100 [3,94] | 90 [3,54] | 125 [4,92] | 100 [3,94] | 125 [4,92] | 100 [3,94] |
| 0 ... 140 | 90 [3,54] | 80 [3,15] | 100 [3,94] | 90 [3,54] | 100 [3,94] | 90 [3,54] |
| 0 ... 200 | 125 [4,92] | 125 [4,92] | 125 [4,92] | 125 [4,92] | 125 [4,92] | 125 [4,92] |
| 0 ... 250 | 80 [3,15] | 63 [2,48] | 80 [3,15] | 80 [3,15] | 80 [3,15] | 80 [3,15] |
| 30 ... 300 | 80 [3,15] | 63 [2,48] | 80 [3,15] | 80 [3,15] | 80 [3,15] | 80 [3,15] |
| 30 ... 400 | 63 [2,48] | 63 [2,48] | 63 [2,48] | 63 [2,48] | 63 [2,48] | 63 [2,48] |
| 50 ... 400 | 63 [2,48] | 63 [2,48] | 63 [2,48] | 63 [2,48] | 63 [2,48] | 63 [2,48] |
| 100 ... 800 | 125 [4,92] | 125 [4,92] | 125 [4,92] | 125 [4,92] | 125 [4,92] | 125 [4,92] |
| 150 ... 750 | 125 [4,92] | 125 [4,92] | 125 [4,92] | 125 [4,92] | 125 [4,92] | 125 [4,92] |
| 200 ... 1.000 | 125 [4,92] | 125 [4,92] | 125 [4,92] | 125 [4,92] | 125 [4,92] | 125 [4,92] |

Note:

- Opzionalmente con seconda scala °C/°F o °F/°C
- Le profondità di immersione minime di 100 mm [3,94 in] e 125 mm [4,92 in] sono valide per ≤ 15 pezzi per ciascun ordine. In caso di numero di pezzi maggiore (> 15 pezzi) si possono richiedere lunghezze diverse dalla profondità minima di immersione.

Omologazioni

Omologazioni opzionali

| Logo | Descrizione | Paese |
|---|--|----------------|
|  | Dichiarazione conformità UE Direttiva ATEX Aree pericolose - Ex h Zona 1 gas II 2G Ex h IIC T6 ... T1 Gb X Zona 20, polveri II 2D Ex h IIIC T85 ... T450 °C Db X | Unione europea |
|  | KazInMetr Metrologia, tecnologia di misura | Kazakistan |
| - | MTSCHS Autorizzazione per la messa in servizio | Kazakistan |
|  | Uzstandard Metrologia, tecnologia di misura | Uzbekistan |
| - | CRN Sicurezza (es. sicurezza elettrica, sovrappressione, ...) | Canada |
|  | DNV GL Tipo omologazione per industria costruzioni navali - Diametro nominale: 63 mm [2,5"], 80 mm [3"], 100 mm [4"] - Smorzamento: con smorzamento liquido - Massima profondità di immersione: 500 mm [19,69 in] Classificazione area: Umidità DNVGL-CG-0339, sezione 3, classe B Umidità salina DNVGL-CG-0339, sezione 3, classe D Vibrazione DNVGL-CG-0339, sezione 3, classe B L'uso di una termocoppia/un pozzetto termometrico è obbligatorio. | Internazionale |

Certificati (opzione)

| Certificati | |
|--------------------|---|
| Certificati | <ul style="list-style-type: none"> ■ Rapporto di prova 2.2 ■ Certificato di ispezione 3.1 con 3 punti di prova (opzionalmente con 5 punti di prova) |

Per le omologazioni e i certificati, consultare il sito internet

Esecuzioni dell'attacco

Esecuzione standard (attacco filettato maschio)

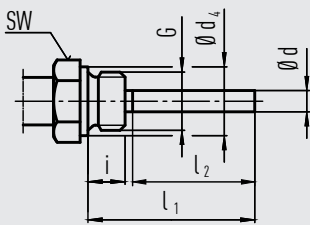

Profondità di immersione standard $l_1 = 100, 160, 200, 250$ mm
[3,94, 6,3, 7,87, 9,84 in]

Raccomandazione: per applicazioni con vibrazioni sul lato di processo

| Diametro nominale | Attacco al processo | Dimensioni in mm [in] | | | |
|------------------------------------|---------------------|-----------------------|--------------|--------------|--|
| DN in mm ["] | G | i | SW | d_4 | $\varnothing d$ |
| 63, 80, 100, 160 [2,5, 3, 4, 6] | G ½ B | 14 [0,55] | 27 [1,06] | 26 [1,02] | <ul style="list-style-type: none"> ■ 6 [0,24] ■ 8 [0,32] |
| | ½ NPT | 19 [0,75] | 22 [0,87] | - | <ul style="list-style-type: none"> ■ 6 [0,24] ■ 8 [0,32] |

Non adatto per l'uso con diametro interno del tubo di protezione pari a 6,2 mm [0,24 in] (tubo 8 x 0,9 mm [0,32 x 0,04 in]), \varnothing 8,2 mm [0,32 in] (tubo 10 x 0,9 mm [0,39 x 0,04 in]) e 10,2 mm [0,4 in] (tubo 12 x 0,9 mm [0,47 x 0,04 in]).

Esecuzione 2, maschio girevole

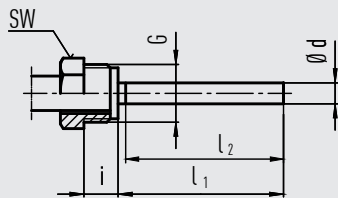

3073050.06

Profondità di immersione standard $l_1 = 140, 180, 230$ mm
[5,51, 7,09, 9,06 in]

Attacco al processo non sigillato; usare pertanto con pozzetto termometrico.

| Diametro nominale | Attacco al processo | Dimensioni in mm [in] | | | |
|------------------------------------|---------------------|-----------------------|-----------|--|--|
| DN in mm ["] | G | i | SW | $\varnothing d$ | |
| 63, 80, 100, 160 [2,5, 3, 4, 6] | G ½ B | 20 [0,79] | 27 [1,06] | <ul style="list-style-type: none"> ■ 6 [0,24] ■ 8 [0,32] | |
| | M18 x 1,5 | 17 [0,67] | 22 [0,87] | <ul style="list-style-type: none"> ■ 6 [0,24] ■ 8 [0,32] | |

Esecuzione 1, bulbo liscio (senza filetto)

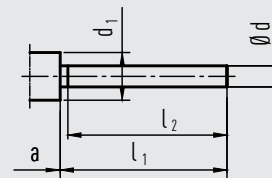

3073050.06

Profondità d'immersione standard $l_1 = 100, 140, 160, 200, 240, 290$ mm
[3,94, 5,51, 6,3, 7,87, 9,5, 11,42 in]

Base dell'esecuzione 4, giunto a compressione

| Diametro nominale | Dimensioni in mm [in] | | | |
|------------------------------------|-----------------------|-----------------|---------------|------------------------------------|
| DN in mm ["] | d_1 | $\varnothing d$ | a per assiale | a per Bulbo e quadrante regolabili |
| 63, 80, 100, 160 [2,5, 3, 4, 6] | 18 [0,82] | 8 [0,32] | 28 [1,1] | 30 [1,18] |

Esecuzione 3, controdado femmina

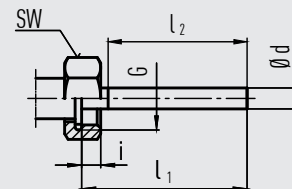

3073050.06

Profondità di immersione standard $l_1 = 126, 186, 226, 276$ mm
[4,96, 7,32, 8,9, 10,87 in]

| Diametro nominale | Attacco al processo | Dimensioni in mm [in] | | | |
|------------------------------------|---------------------|-----------------------|-----------|--|--|
| DN in mm ["] | G | i | SW | $\varnothing d$ | |
| 63, 80, 100, 160 [2,5, 3, 4, 6] | G ½ B | 8,5 [0,34] | 27 [1,06] | <ul style="list-style-type: none"> ■ 6 [0,24] ■ 8 [0,32] | |
| | M24 x 1,5 | 13,5 [0,53] | 32 [1,26] | <ul style="list-style-type: none"> ■ 6 [0,24] ■ 8 [0,32] | |

Esecuzione 4, giunto a compressione (scorrevole sul bulbo)

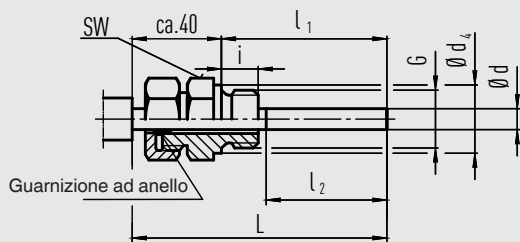

Profondità di immersione l_1 = variabile
Lunghezza $L = l_1 + 40$ mm [1,58 in]

| Diametro nominale | Attacco al processo | Dimensioni in mm ["] | | | | |
|------------------------------------|---------------------|----------------------|--------------|--------------|--------------|--------------------------------|
| | | DN in mm ["] | G | i | SW | d_4 |
| 63, 80, 100, 160 [2,5, 3, 4, 6] | G ½ B | | 14 [0,55] | 27 [1,06] | 26 [1,02] | ■ 6 [0,24] ■ 8 [0,32] |
| | ½ NPT | | 19 [0,75] | 22 [0,87] | - | ■ 6 [0,24] ■ 8 [0,32] |

Legenda:

- G Filetto maschio
- G₁ Filettatura femmina
- i Lunghezza filettatura (incl. collare)
- a Distanza da custodia/giunto articolato
- Ø d₄ Diametro del collare per la guarnizione
- SW Apertura della chiave
- Ø d Diametro del bulbo
- l₂ Lunghezza attiva

Esecuzione 4.1, giunto a compressione con tubo di supporto scorrevole sul bulbo

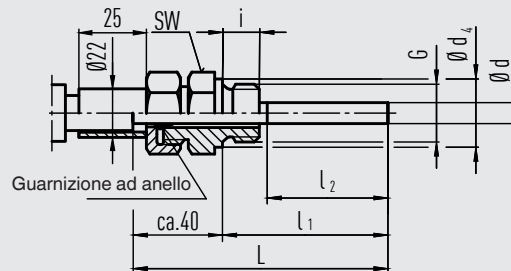

Profondità di immersione standard $l_1 = 63, 100, 160, 200, 250$ mm
[2,48, 3,94, 6,3, 7,87, 9.,4 in]
Lunghezza $L = l_1 + 40$ mm [1,58 in]

| Diametro nominale | Attacco al processo | Dimensioni in mm ["] | | | | |
|------------------------------------|---------------------|----------------------|--------------|--------------|--------------|--------------------------------|
| | | DN in mm ["] | G | i | SW | d_4 |
| 63, 80, 100, 160 [2,5, 3, 4, 6] | G ½ B | | 14 [0,55] | 27 [1,06] | 26 [1,02] | ■ 6 [0,24] ■ 8 [0,32] |
| | ½ NPT | | 19 [0,75] | 22 [0,87] | - | ■ 6 [0,24] ■ 8 [0,32] |

Dimensioni in mm [in]

Attacco al processo posteriore (assiale)

Filettatura G

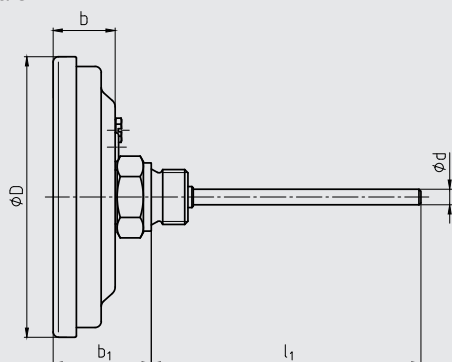

14183333.01

Filettatura NPT

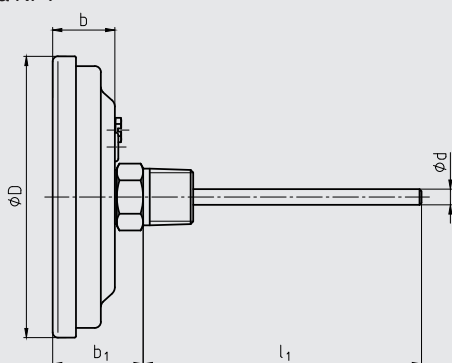

Attacco inferiore (radiale)

Filettatura G

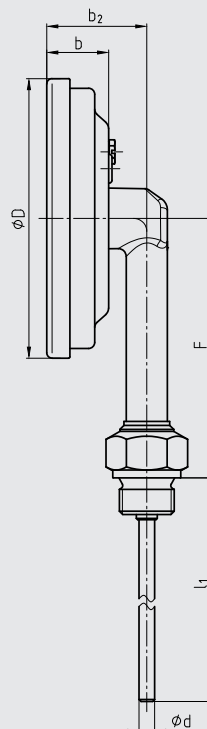

Filettatura NPT

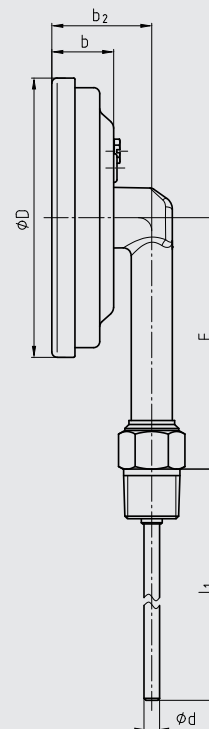

14183334.02

| Diametro nominale | Dimensioni in mm [in] | | | | | | | | |
|-------------------|-----------------------|--------------------------|-----------|-----------|------------------------------|-----------------|----------------|---------------|-----------------|
| | DN in mm ["] | Ø D | Ø d | b | b ₁ ¹⁾ | | b ₂ | F | |
| | | | | | Filettatura G | Filettatura NPT | | Filettatura G | Filettatura NPT |
| 63 [2,5] | 70 [2,76] | ■ 6 [0,24] ■ 8 [0,32] | 24 [0,95] | 45 [1,77] | 38 [1,5] | 39 [1,54] | 81 [3,19] | 77 [3,03] | |
| 80 [3] | 83 [3,27] | | | | | | | | 44 [1,73] |
| 100 [4] | 107 [4,21] | ■ 6 [0,24] ■ 8 [0,32] | 24 [0,95] | 45 [1,77] | 38 [1,5] | 39 [1,54] | 100 [3,94] | 95 [3,74] | |
| 160 [6] | 167 [6,58] | | | | | | | | 45 [1,77] |

1) Con campi scala ≥ 0 ... 300 °C le dimensioni aumentano di 40 mm [1,58"]

Montaggio posteriore, bulbo e quadrante regolabili

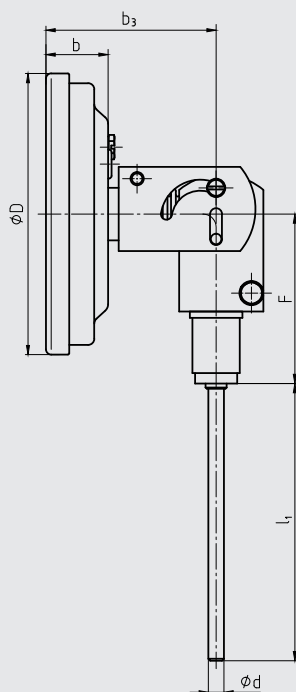

14183335.02

| Diametro nominale | Dimensioni in mm [in] | | | | |
|-------------------|-----------------------|---------------|--------|--------|----------------|
| | DN in mm ["] | Ø D | Ø d | b | b ₃ |
| 63 [2,5] | 70 [2,76] | ■ 6 [0,24] | 24 | 65 | 67 |
| | | | [0,95] | [2,56] | [2,64] |
| 80 [3] | 83 [3,27] | ■ 8 [0,32] | 23 | 64 | 67 |
| | | | [0,91] | [2,52] | [2,64] |
| 100 [4] | 107 [4,21] | ■ 6 [0,24] | 24 | 65 | 67 |
| | | | [0,95] | [2,56] | [2,64] |
| 160 [6] | 167 [6,58] | ■ 8 [0,32] | 24 | 65 | 67 |
| | | | [0,95] | [2,56] | [2,64] |

Informazioni per l'ordine

Modello / Diametro nominale / Posizione di montaggio / Esecuzione dell'attacco / Unità / Campo scala / Attacco al processo / Diametro del bulbo / Profondità di immersione I₁ / Omologazioni / Certificati / Opzioni

© 10/2018 WIKA Alexander Wiegand SE & Co. KG, tutti i diritti riservati.
Le specifiche tecniche riportate in questo documento rappresentano lo stato dell'arte al momento della pubblicazione.
Ci riserviamo il diritto di apportare modifiche alle specifiche tecniche ed ai materiali.
In caso di una diversa interpretazione tra la scheda tecnica tradotta e quella in inglese, prevale quest'ultima.

