

Termômetro bimetálico

Versão de processo conforme EN 13190

Modelo TG54

WIKA folha de dados TM 54.02



Outras aprovações
veja página 9

Aplicações

- Instrumentação geral de processos nas indústrias químicas e petroquímicas, óleo e gás, geração de energia e abastecimento de água e saneamento básico
- Medição de temperatura em ambientes severos e agressivos
- Adequado para aplicações com altas vibrações

Características especiais

- Dimensões nominais 63, 80, 100, 160 mm [2,5, 3, 4, 6"]
- Robusto, invólucro hermeticamente selado
- Reinicialização externa para definição da temperatura de referência
- Mostrador (anti-paralaxe) para facilitar a leitura
- Versão com haste e indicador ajustável que permite conexão ideal ao processo



Fig. esquerda: montagem traseira (axial)

Fig. direita: montagem traseira, haste e mostrador ajustável

Configurator



Standard article



Descrição

O termômetro bimetálico, modelo TG54, foi projetado e fabricado conforme a norma EN 13190. O termômetro atende os mais altos requerimentos da indústria de processos.

O instrumento de medição de temperatura completamente fabricado de aço inoxidável é utilizado com sucesso especialmente nas indústrias químicas e petroquímicas, óleo e gás, na geração de energia e indústrias de construção naval. A caixa robusta e hermeticamente fechada com proteção de entrada IP65 permite o uso em condições externas adversas e alta vibração.

Com quatro dimensões nominais diferentes, é possível uma correspondência ideal ao espaço disponível e às condições de montagem.

Em um ponto de fácil acesso na parte traseira da caixa, o ponto de zero pode ser corrigido facilmente.

O modelo TG54 cumpre os altos requisitos de resistência contra meios agressivos. Como opção, a caixa, haste e conexão ao processo podem ser fabricadas de aço inoxidável 316L.

Especificações

Visão detalhada

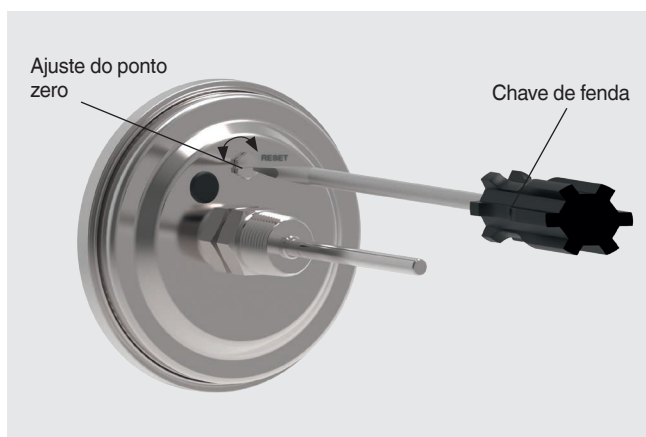
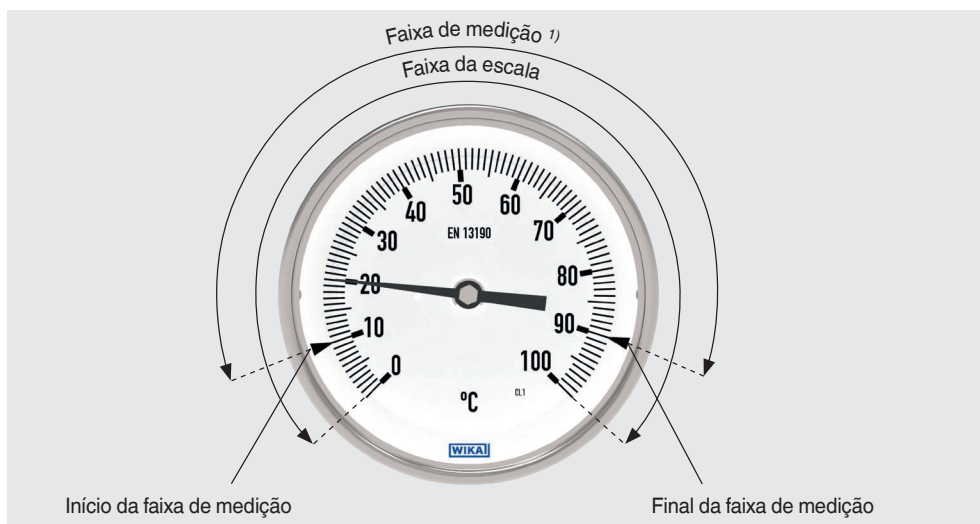

1) Somente dentro do intervalo de medição, a classe de exatidão impressa (classe 1 ou 2) será garantida.

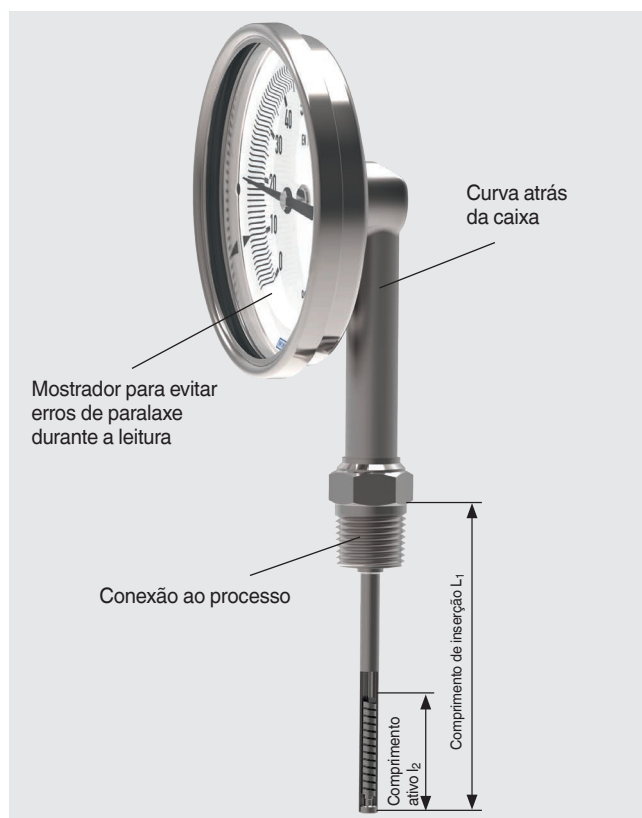

Informações básicas	
Padrão	EN 13190
Dimensão nominal	<ul style="list-style-type: none"> ■ 63 mm [2,5"] ■ 80 mm [3"] ■ 100 mm [4"] ■ 160 mm [6"]
Visor	<ul style="list-style-type: none"> ■ Vidro para instrumentos ■ Vidro de segurança laminado ■ Policarbonato (à prova de estilhaçamento)
Local de conexão	<ul style="list-style-type: none"> ■ Montagem traseira (axial) ■ Montagem inferior (radial) ■ Montagem traseira, haste e indicador ajustável
Modelo de conexão	→ Para os desenhos, veja a página 10
S	Padrão (conexão rosqueada, macho)
1	Haste simples (sem rosca)
2	Porca macho
3	Porca união
4	Conexão ajustável (deslizante na haste)
4,1	Conexão ajustável com tubo de suporte deslizante na haste
Versões	<ul style="list-style-type: none"> ■ Construção padrão ■ Versão livre de óleo e graxa ■ Versão livre de óleo de silicone
Amortecimento, enchimento da caixa	<ul style="list-style-type: none"> ■ Sem ■ Com enchimento da caixa com óleo de silicone, até no máx. 250 °C [482 °F] (no sensor)
Material (em contato com o ambiente)	
Caixa, anel	<ul style="list-style-type: none"> ■ Aço inoxidável 304 ■ Aço inoxidável 316
Curva atrás da caixa (somente com montagem inferior)	<ul style="list-style-type: none"> ■ Aço inoxidável 304 ■ Aço inoxidável 316

Elemento de medição	
Tipo de elemento de medição	Bimetal helicoidal
Faixa nominal efetiva	
Contínua (1 ano)	Faixa de medição (EN 13190)
Curto tempo (máx. 24 h)	→ Veja tabela "Mais detalhes sobre: faixa da escala"

Especificações de exatidão	
Exatidão	Classe 1 conforme EN 13190
Ajuste de zero	Na parte de trás da caixa

Faixa da escala em °C	Faixa de medição ¹⁾ em °C	Divisão da escala em °C
-70 ... +70	-50 ... +50	2
-70 ... +30	-60 ... +20	1
-60 ... +50	-50 ... +40	1
-50 ... +50	-40 ... +40	1
-50 ... +100	-30 ... +80	2
-50 ... +200	-20 ... +170	5
-50 ... +300	0 ... 250	5
-50 ... +400	0 ... 350	5
-50 ... +500	0 ... 450	10
-40 ... +40	-30 ... +30	1
-40 ... +60	-30 ... +50	1
-40 ... +80	-20 ... +60	2
-40 ... +160	-20 ... +140	2
-30 ... +30	-20 ... +20	1
-30 ... +50	-20 ... +40	1
-30 ... +70	-20 ... +60	1
-20 ... +40	-10 ... +30	1
-20 ... +60	-10 ... +50	1
-20 ... +80	-10 ... +70	1
-20 ... +100	0 ... 80	2
-20 ... +120	0 ... 100	2
-20 ... +140	0 ... 120	2
-10 ... +50	0 ... 40	1
0 ... 60	10 ... 50	1
0 ... 80	10 ... 70	1
0 ... 100	10 ... 90	1
0 ... 120	10 ... 110	2
0 ... 160	20 ... 140	2
0 ... 200	20 ... 180	2
0 ... 250	30 ... 220	5
0 ... 300	30 ... 270	5
0 ... 400	50 ... 350	5
0 ... 500	50 ... 450	5
0 ... 600	100 ... 500	5





Faixa da escala em °F	Faixa de medição ¹⁾ em °F	Divisão da escala em °F
-100 ... +150	-70 ... +120	5
-80 ... +120	-40 ... +100	2
-80 ... +240	-50 ... +210	5
-40 ... +120	-20 ... +100	2
0 ... 140	20 ... 120	2
0 ... 200	20 ... 180	2
0 ... 250	30 ... 220	5
30 ... 300	60 ... 270	2
30 ... 400	80 ... 350	5
50 ... 400	100 ... 350	5
100 ... 800	200 ... 700	10
150 ... 750	200 ... 700	5
200 ... 1.000	300 ... 900	10

1) A faixa de medição é indicada pelas duas marcas triangulares no mostrador. O limite de erro indicado só é válido dentro desta faixa, conforme EN 13190.

Mais detalhes sobre: faixa da escala		
Unidade	<ul style="list-style-type: none"> ■ °C ■ °F ■ °C/ °F (escala dupla) ■ °F/°C (escala dupla) 	
Estabilidade de superaquecimento ¹⁾		
Fim da faixa da escala ≥ 50 °C [120 °F] ... ≤ 120 °C [250 °F]	+ 100% de sobrecarga de segurança referida ao fim da faixa da escala	
Fim da faixa da escala > 120 °C [250 °F] ... ≤ 200 °C [400 °F]	+ 50% de sobrecarga de segurança referida ao fim da faixa da escala	
Fim da faixa da escala > 280 °C [536 °F] ... ≤ 400 °C [752 °F]	Máx. 430 °C [800 °F] do fim da faixa da escala	
Fim da faixa da escala > 400 °C [752 °F] ... ≤ 600 °C [1112 °F]	Faixa da escala completa máx.	
Mostrador		
Graduação da escala	<ul style="list-style-type: none"> ■ Escala simples ■ Escala dupla 	
Cor da escala	Escala simples	Preto
	Escala dupla	Vermelho
		→ Outros sob consulta
Material	Alumínio	
Ponteiro		
Versão	Ponteiro ajustável	
Cor do ponteiro	Preto	
Material	Alumínio	

1) Estabilidade de superaquecimento apenas em áreas não classificadas

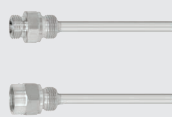
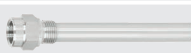
Conexão ao processo	
Dimensão da rosca	<ul style="list-style-type: none"> ■ Simples, sem rosca ■ G ½ B ■ ½ NPT ■ G ½ B fêmea ■ ½ NPT fêmea ■ M20 x 1,5 ■ M24 x 1,5 fêmea <p>→ Outros sob consulta</p>
Material (partes molhadas)	<ul style="list-style-type: none"> ■ Aço inoxidável 304 ■ Aço inoxidável 316
Haste	
Diâmetro	<ul style="list-style-type: none"> ■ 6 mm [0,24 pol] ■ 8 mm [0,31 pol]
Material (partes molhadas)	<ul style="list-style-type: none"> ■ Aço inoxidável 304 ■ Aço inoxidável 316
Poço termométrico/tubo de proteção	<p>Em princípio, a operação de um termômetro mecânico é possível sem o uso de poço termométrico/tubo de proteção com baixa carga de processo (baixa pressão, baixa viscosidade e baixa velocidade do fluxo).</p> <p>Porém, para permitir a troca do termômetro durante a operação (p. ex.: substituição ou calibração do instrumento) e para melhorar a proteção do instrumento e também da planta e do ambiente, é recomendada a utilização de um poço termométrico/tubo de proteção do extenso portfólio da WIKA.</p> <p>→ Para mais informações sobre o cálculo da resistência, consulte Informação Técnica em IN 00.15.</p>

Conexão ao processo		
Modelo TW10		→ veja folha de dados TW 95.10 → veja folha de dados TW 95.11 → veja folha de dados TW 95.12
Modelo TW15		→ veja folha de dados TW 95.15
Modelo TW25		→ veja folha de dados TW 95.25
Modelo TW45		→ veja folha de dados TW 95.45
Modelo TW50		→ veja folha de dados TW 95.50
Modelo TW55		→ veja folha de dados TW 95.55
→ Poços termométricos especiais sob consulta		

Condições de operação		
Faixa de temperatura ambiente (na caixa)	Sem preenchimento	Com preenchimento
Vidro para instrumentos	-40 ... +100 °C ¹⁾ [-40 ... +212 °F]	■ -40 ... +70 °C [-40 ... +160 °F] ■ -50 ... +70 °C [-60 ... +160 °F]
Visor laminado e de policarbonato	-40 ... +70 °C ¹⁾ [-40 ... +160 °F]	■ -40 ... +70 °C [-40 ... +160 °F] ■ -50 ... +70 °C [-60 ... +160 °F]
Faixa de temperatura de armazenamento		
Sem líquido de amortecimento	-50 ... +70 °C [-60 ... +160 °F]	
Com líquido de amortecimento	-40 ... +70 °C [-40 ... +160 °F]	
Pressão de operação máx. na haste	Máx. 25 bar, estática	
Grau de proteção (código IP) conforme IEC/EN 60529	<ul style="list-style-type: none"> ■ IP65 ■ IP66 ■ IP67 ■ IP68 (imersão contínua até 5 m [16,4 ft]) 	
Comprimento de inserção L ₁	63 ... 1.000 mm [2,5 ... 39 pol]	
	Comprimentos mínimo/máximo dependendo da faixa de medição e diâmetro → Veja tabela na página 7	

1) Com temperaturas ambientes < 0 °C [< 32 °F], o sistema de medição e o visor podem embaçar e possivelmente congelar.

Comprimento mínimo de inserção em mm [pol]						
Faixa da escala em °C	Local de conexão					
	Montagem traseira		Montagem inferior		Montagem traseira, haste e indicador ajustável	
	Ø 6	Ø 8	Ø 6	Ø 8	Ø 6	Ø 8
-70 ... +70	80 [3,15]	63 [2,48]	80 [3,15]	80 [3,15]	80 [3,15]	80 [3,15]
-70 ... +30	90 [3,54]	80 [3,15]	100 [3,94]	90 [3,54]	100 [3,94]	90 [3,54]
-60 ... +50	90 [3,54]	80 [3,15]	100 [3,94]	90 [3,54]	100 [3,94]	90 [3,54]
-50 ... +50	90 [3,54]	80 [3,15]	90 [3,54]	80 [3,15]	90 [3,54]	80 [3,15]
-50 ... +100	80 [3,15]	63 [2,48]	90 [3,54]	80 [3,15]	90 [3,54]	80 [3,15]
-50 ... +200	80 [3,15]	80 [3,15]	90 [3,54]	80 [3,15]	90 [3,54]	80 [3,15]
-50 ... +300	125 [4,92]	125 [4,92]	125 [4,92]	125 [4,92]	125 [4,92]	125 [4,92]
-50 ... +400	125 [4,92]	125 [4,92]	125 [4,92]	125 [4,92]	125 [4,92]	125 [4,92]
-50 ... +500	125 [4,92]	125 [4,92]	125 [4,92]	125 [4,92]	125 [4,92]	125 [4,92]
-40 ... +40	100 [3,94]	90 [3,54]	125 [4,92]	100 [3,94]	125 [4,92]	100 [3,94]
-40 ... +60	90 [3,54]	80 [3,15]	90 [3,54]	80 [3,15]	90 [3,54]	80 [3,15]
-40 ... +80	90 [3,54]	80 [3,15]	90 [3,54]	80 [3,15]	90 [3,54]	80 [3,15]
-40 ... +160	80 [3,15]	63 [2,48]	80 [3,15]	63 [2,48]	80 [3,15]	63 [2,48]
-30 ... +30	125 [4,92]	100 [3,94]	125 [4,92]	125 [4,92]	125 [4,92]	125 [4,92]
-30 ... +50	90 [3,54]	80 [3,15]	100 [3,94]	90 [3,54]	100 [3,94]	90 [3,54]
-30 ... +70	90 [3,54]	80 [3,15]	100 [3,94]	90 [3,54]	100 [3,94]	90 [3,54]
-20 ... +40	125 [4,92]	90 [3,54]	125 [4,92]	100 [3,94]	125 [4,92]	100 [3,94]
-20 ... +60	90 [3,54]	80 [3,15]	100 [3,94]	90 [3,54]	100 [3,94]	90 [3,54]
-20 ... +80	80 [3,15]	80 [3,15]	90 [3,54]	80 [3,15]	90 [3,54]	80 [3,15]
-20 ... +100	80 [3,15]	63 [2,48]	80 [3,15]	80 [3,15]	80 [3,15]	80 [3,15]
-20 ... +120	80 [3,15]	63 [2,48]	80 [3,15]	80 [3,15]	80 [3,15]	80 [3,15]
-20 ... +140	80 [3,15]	63 [2,48]	80 [3,15]	80 [3,15]	80 [3,15]	80 [3,15]
-10 ... +50	125 [4,92]	90 [3,54]	125 [4,92]	100 [3,94]	125 [4,92]	100 [3,94]
0 ... 60	125 [4,92]	90 [3,54]	125 [4,92]	100 [3,94]	125 [4,92]	100 [3,94]
0 ... 80	90 [3,54]	80 [3,15]	100 [3,94]	90 [3,54]	100 [3,94]	90 [3,54]
0 ... 100	80 [3,15]	63 [2,48]	100 [3,94]	80 [3,15]	100 [3,94]	80 [3,15]
0 ... 120	80 [3,15]	63 [2,48]	80 [3,15]	80 [3,15]	80 [3,15]	80 [3,15]
0 ... 160	63 [2,48]	63 [2,48]	80 [3,15]	63 [2,48]	80 [3,15]	63 [2,48]
0 ... 200	63 [2,48]	63 [2,48]	63 [2,48]	63 [2,48]	63 [2,48]	63 [2,48]
0 ... 250	80 [3,15]	80 [3,15]	90 [3,54]	80 [3,15]	90 [3,54]	80 [3,15]
0 ... 300	125 [4,92]	125 [4,92]	125 [4,92]	125 [4,92]	125 [4,92]	125 [4,92]
0 ... 400	125 [4,92]	125 [4,92]	125 [4,92]	125 [4,92]	125 [4,92]	125 [4,92]
0 ... 500	125 [4,92]	125 [4,92]	125 [4,92]	125 [4,92]	125 [4,92]	125 [4,92]
0 ... 600	125 [4,92]	125 [4,92]	125 [4,92]	125 [4,92]	125 [4,92]	125 [4,92]

Observações:

- Opção com segunda escala °C/°F ou °F/°C
- Os comprimentos mínimos de inserção de 100 mm [3,94 pol] e 125 mm [4,92 pol] são válidos para ≤ 15 peças por pedido. Para tamanhos de lote maiores (> 15 peças), como uma variação para os comprimentos mínimos de inserção padrão, outros

comprimentos podem ser solicitados.

Comprimento mínimo de inserção em mm [pol]						
Faixa da escala em °F	Local de conexão					
	Montagem traseira		Montagem inferior		Montagem traseira, haste e indicador ajustável	
	Ø 6	Ø 8	Ø 6	Ø 8	Ø 6	Ø 8
-100 ... +150	90 [3,54]	80 [3,15]	90 [3,54]	90 [3,54]	90 [3,54]	90 [3,54]
-80 ... +120	90 [3,54]	80 [3,15]	100 [3,94]	90 [3,54]	100 [3,94]	90 [3,54]
-80 ... +240	90 [3,54]	80 [3,15]	90 [3,54]	80 [3,15]	90 [3,54]	80 [3,15]
-40 ... +120	100 [3,94]	90 [3,54]	125 [4,92]	100 [3,94]	125 [4,92]	100 [3,94]
0 ... 140	90 [3,54]	80 [3,15]	100 [3,94]	90 [3,54]	100 [3,94]	90 [3,54]
0 ... 200	125 [4,92]	125 [4,92]	125 [4,92]	125 [4,92]	125 [4,92]	125 [4,92]
0 ... 250	80 [3,15]	63 [2,48]	80 [3,15]	80 [3,15]	80 [3,15]	80 [3,15]
30 ... 300	80 [3,15]	63 [2,48]	80 [3,15]	80 [3,15]	80 [3,15]	80 [3,15]
30 ... 400	63 [2,48]	63 [2,48]	63 [2,48]	63 [2,48]	63 [2,48]	63 [2,48]
50 ... 400	63 [2,48]	63 [2,48]	63 [2,48]	63 [2,48]	63 [2,48]	63 [2,48]
100 ... 800	125 [4,92]	125 [4,92]	125 [4,92]	125 [4,92]	125 [4,92]	125 [4,92]
150 ... 750	125 [4,92]	125 [4,92]	125 [4,92]	125 [4,92]	125 [4,92]	125 [4,92]
200 ... 1.000	125 [4,92]	125 [4,92]	125 [4,92]	125 [4,92]	125 [4,92]	125 [4,92]

Observações:

- Opção com segunda escala °C/°F ou °F/°C
- Os comprimentos mínimos de inserção de 100 mm [3,94 pol] e 125 mm [4,92 pol] são válidos para ≤ 15 peças por pedido. Para tamanhos de lote maiores (> 15 peças), como uma variação para os comprimentos mínimos de inserção padrão, outros comprimentos podem ser solicitados.

Aprovações

Aprovações opcionais

Logo	Descrição	País
	Declaração de conformidade UE Diretiva ATEX Áreas classificadas - Ex h Zona 1 gás II 2G Ex h IIC T6 ... T1 Gb X Zona 20 poeira II 2D Ex h IIIC T85 ... T450 °C Db X	União Europeia
	KazInMetr Metrologia, tecnologia de medição	Cazaquistão
-	MTSCHS Comissionamento	Cazaquistão
	Uzstandard Metrologia, tecnologia de medição	Uzbequistão
-	CRN Segurança (p. ex.: segurança elétrica, sobrepressão, ...)	Canadá
	DNV GL Aprovação de tipo para indústria de construção naval - Dimensão nominal: 63 mm [2,5"], 80 mm [3"], 100 mm [4"] - Amortecimento: com líquido de amortecimento - Comprimento de inserção máximo: 500 mm [19,69 pol] Classificação de local: Umidade DNVGL-CG-0339, seção 3, classe B Névoa salina DNVGL-CG-0339, seção 3, classe D Vibração DNVGL-CG-0339, seção 3, classe B O uso de um poço termométrico/tubo de proteção é obrigatório.	Internacional

Certificados (opcional)

Certificados	
Certificados	<ul style="list-style-type: none"> ■ 2.2 relatório de teste ■ 3.1 certificado de inspeção com 3 pontos de teste (opcionalmente com 5 pontos de teste)

Aprovações e certificados, veja o site

Tipos de conexão

Versão padrão (conexão com rosca macho)

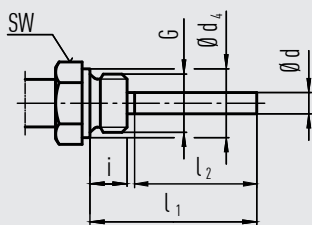

Comprimento de inserção padrão $l_1 = 100, 160, 200, 250$ mm
[3,94, 6,3, 7,87, 9,84 pol]

Recomendação: Para aplicações com vibração no lado do processo

Dimensão nominal	Conexão ao processo	Dimensões em mm [pol]			
DN em mm ["]	G	i	SW	d_4	$\varnothing d$
63, 80, 100, 160 [2,5, 3, 4, 6]	G ½ B	14 [0,55]	27 [1,06]	26 [1,02]	<ul style="list-style-type: none"> ■ 6 [0,24] ■ 8 [0,32]
	½ NPT	19 [0,75]	22 [0,87]	-	<ul style="list-style-type: none"> ■ 6 [0,24] ■ 8 [0,32]

Não adequado ao uso com um diâmetro interno do tubo de proteção de 6,2 mm [0,24 pol] (tubo 8 x 0,9 mm [0,32 x 0,04 pol]), $\varnothing 8,2$ mm [0,32 pol] (tubo 10 x 0,9 mm [0,39 x 0,04 pol]) e 10,2 mm [0,4 pol] (tubo 12 x 0,9 mm [0,47 x 0,04 pol]).

Conexão tipo 2, porca macho

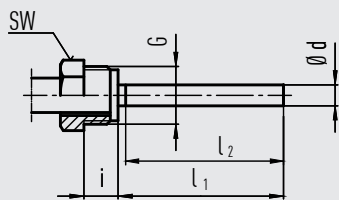

Comprimento de inserção padrão $l_1 = 140, 180, 230$ mm
[5,51, 7,09, 9,06 pol]

Conexão ao processo sem vedação, portanto utilize com poço termométrico/poço de proteção.

Dimensão nominal	Conexão ao processo	Dimensões em mm [pol]			
DN em mm ["]	G	i	SW	$\varnothing d$	
63, 80, 100, 160 [2,5, 3, 4, 6]	G ½ B	20 [0,79]	27 [1,06]	<ul style="list-style-type: none"> ■ 6 [0,24] ■ 8 [0,32] 	
	M18 x 1,5	17 [0,67]	22 [0,87]	<ul style="list-style-type: none"> ■ 6 [0,24] ■ 8 [0,32] 	

Conexão tipo 1, haste simples (sem rosca)

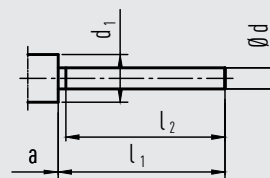

Comprimento de inserção padrão $l_1 = 100, 140, 160, 200, 240, 290$ mm

[3,94, 5,51, 6,3, 7,87, 9,5, 11,42 pol]

Base para design 4, encaixe por compressão

Dimensão nominal	Dimensões em mm [pol]			
DN em mm ["]	d_1	$\varnothing d$	a para axial	a para haste e indicador ajustáveis
63, 80, 100, 160 [2,5, 3, 4, 6]	18 [0,82]	8 [0,32]	28 [1,1]	30 [1,18]

Conexão tipo 3, porca união

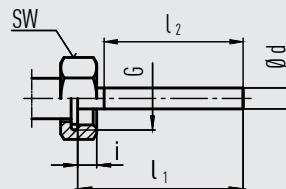

Comprimento de inserção padrão $l_1 = 126, 186, 226, 276$ mm
[4,96, 7,32, 8,9, 10,87 pol]

Dimensão nominal	Conexão ao processo	Dimensões em mm [pol]		
DN em mm ["]	G	i	SW	$\varnothing d$
63, 80, 100, 160 [2,5, 3, 4, 6]	G ½ B	8,5 [0,34]	27 [1,06]	<ul style="list-style-type: none"> ■ 6 [0,24] ■ 8 [0,32]
	M24 x 1,5	13,5 [0,53]	32 [1,26]	<ul style="list-style-type: none"> ■ 6 [0,24] ■ 8 [0,32]

Versão 4, conexão ajustável (deslizante na haste)

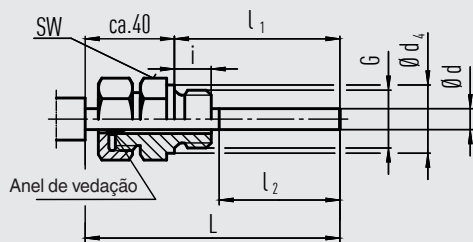

Comprimento de inserção l_1 = variável
 Comprimento $L = l_1 + 40$ mm [1,58 pol]

Dimensão nominal	Conexão ao processo	Dimensões em mm ["]				
		DN em mm ["]	G	i	SW	d_4
63, 80, 100, 160 [2,5, 3, 4, 6]	G ½ B		14 [0,55]	27 [1,06]	26 [1,02]	■ 6 [0,24] ■ 8 [0,32]
	½ NPT		19 [0,75]	22 [0,87]	-	■ 6 [0,24] ■ 8 [0,32]

Legenda:

- G Rosca macho
- G₁ Rosca fêmea
- i Comprimento da rosca (incluso colar)
- a Distância entre a caixa e a junta articulada
- $\varnothing d_4$ Diâmetro do colar de vedação
- SW Largura da rosca
- $\varnothing d$ Diâmetro da haste
- l_2 Comprimento ativo

Projeto 4.1, conexão ajustável com tubo de suporte deslizante na haste

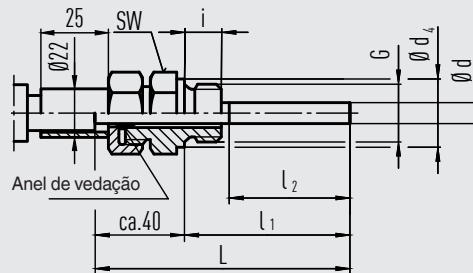

Comprimento de inserção standard $l_1 = 63, 100, 160, 200, 250$ mm
 [2,48, 3,94, 6,3, 7,87, 9,84 pol]
 Comprimento $L = l_1 + 40$ mm [1,58 pol]

Dimensão nominal	Conexão ao processo	Dimensões em mm ["]				
		DN em mm ["]	G	i	SW	d_4
63, 80, 100, 160 [2,5, 3, 4, 6]	G ½ B		14 [0,55]	27 [1,06]	26 [1,02]	■ 6 [0,24] ■ 8 [0,32]
	½ NPT		19 [0,75]	22 [0,87]	-	■ 6 [0,24] ■ 8 [0,32]

Dimensões em mm [polegadas]

Montagem traseira (axial)

Rosca G

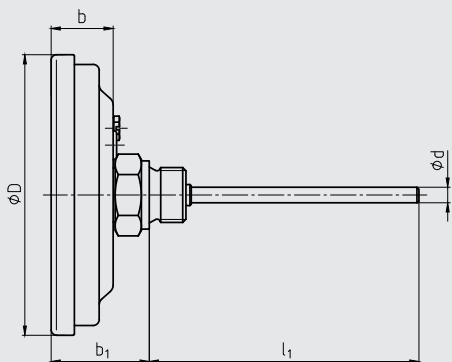

14183333.01

Rosca NPT

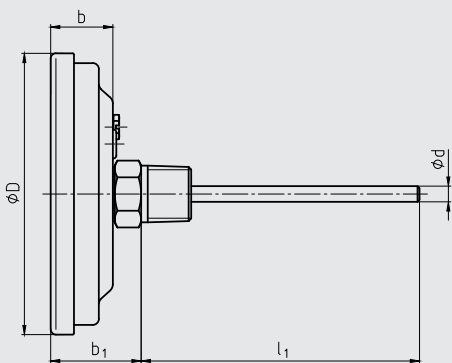

Montagem inferior (radial)

Rosca G

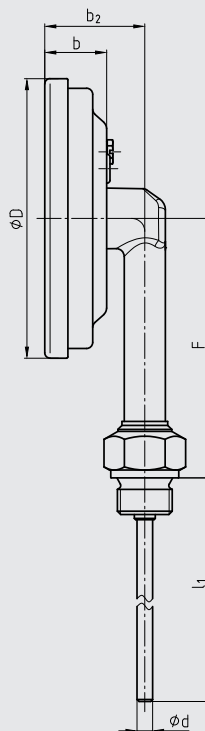

Rosca NPT

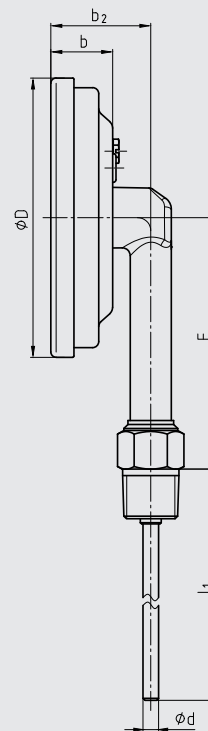

14183334.02

Dimensão nominal	Dimensões em mm [pol]								
	DN em mm ["]	Ø D	Ø d	b	b ₁ ¹⁾		b ₂	F	
					Rosca G	Rosca NPT		Rosca G	Rosca NPT
63 [2,5]	70 [2,76]	■ 6 [0,24] ■ 8 [0,32]	24 [0,95]	45 [1,77]	38 [1,5]	39 [1,54]	81 [3,19]	77 [3,03]	
80 [3]	83 [3,27]	■ 6 [0,24] ■ 8 [0,32]	23 [0,91]	44 [1,73]	37 [1,46]	38 [1,5]	88 [3,47]	84 [3,31]	
100 [4]	107 [4,21]	■ 6 [0,24] ■ 8 [0,32]	24 [0,95]	45 [1,77]	38 [1,5]	39 [1,54]	100 [3,94]	95 [3,74]	
160 [6]	167 [6,58]	■ 6 [0,24] ■ 8 [0,32]	24 [0,95]	45 [1,77]	38 [1,5]	39 [1,54]	130 [5,12]	125 [4,92]	

1) Com faixas da escala ≥ 0 ... 300 °C as dimensões aumentam em 40 mm [1,58"]

Montagem traseira, haste e indicador ajustável

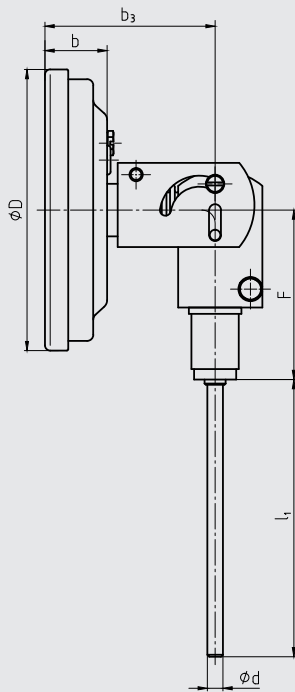

14-183335.02

Dimensão nominal	Dimensões em mm [pol]				
	DN em mm ["]	Ø D	Ø d	b	b ₃
63 [2,5]	70 [2,76]	■ 6 [0,24]	24	65	67
		■ 8 [0,32]	[0,95]	[2,56]	[2,64]
80 [3]	83 [3,27]	■ 6 [0,24]	23	64	67
		■ 8 [0,32]	[0,91]	[2,52]	[2,64]
100 [4]	107 [4,21]	■ 6 [0,24]	24	65	67
		■ 8 [0,32]	[0,95]	[2,56]	[2,64]
160 [6]	167 [6,58]	■ 6 [0,24]	24	65	67
		■ 8 [0,32]	[0,95]	[2,56]	[2,64]

Informações para cotações

Modelo / Dimensão nominal / Local de conexão / Tipo de conexão / Unidade / Faixa da escala / Conexão do processo / Diâmetro da haste / Comprimento de inserção l1 / Aprovações / Certificados / Opções

© 10/2018 WIKA Alexander Wiegand SE & Co. KG, todos os direitos reservados.
Especificações e dimensões apresentadas neste folheto representam a condição de engenharia no período da publicação.
Modificações podem ocorrer e materiais especificados podem ser substituídos por outros sem aviso prévio.
Em caso de uma interpretação diferente da folha de dados em inglês, os termos em inglês devem prevalecer.

